

1

Package Contents • Packungsinhalt • Contenu

• 製品包装 • 産品包装 • 产品包装

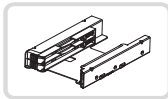

HDD/SSD bracket x 1 (HDD up to 9.5mm thickness in height)
HDD/SSD Einbaurahmen x1
(2x HDD mit max. 9,5mm Bauhöhe)
Support HDD/SSD x 1 (pour disque dur de 9,5mm d'épaisseur)
製品本体*1 (HDD厚さは9.5ミリ)
産品本体*1 (適合9.5mm硬碟)
产品本体*1 (适合9.5mm硬盘)

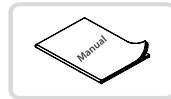

User Manual x 1
Bedienungsanleitung x 1
Manuel x 1
仕様書*1
説明書*1
说明书*1



#6-32 screw x 4
#6-32 Schraube x 4
Vis #6-32 x 4
#6-32ねじx4
螺丝#6-32*4
螺丝#6-32*4

2

Product Chart Introduction • Produktbeschreibung

• Description du Produit • 外見説明 • 外觀説明 • 外观说明

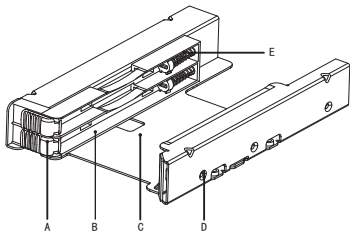

A. HDD/SSD ejection button • HDD/SSD-Auswurfaste • Bouton d'éjection HDD/SSD
• HDD/SSDボタン放出 • 硬盘釋放鈕 • 硬盘釋放鈕

B. HDD/SSD guide rail • HDD/SSD-Führungsschiene • Rail de guidage HDD/SSD • HDD/SSDガイドレール
• 左側導軌 • 左側導軌

C. Unit body • Einbaurahmen • Corps • ユニットボディ • 本體 • 本體

D. Screw holes • Schraubenlöcher • Emplacement des vis • ねじ穴 • 螺絲孔 • 螺絲孔

E. Ejector spring • Auswurfeder • Ressort d'éjection • バネ式突出装置 • 頂出彈簧 • 頂出彈簧

3

How to install the HDD/SSD • Installation der HDD/SSD

• Comment installer les HDD/SSD • HDD/SSDの取り付け方法 • 如何安裝硬碟 • 如何安裝硬盘

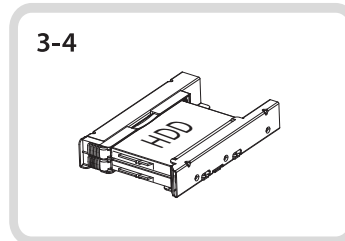
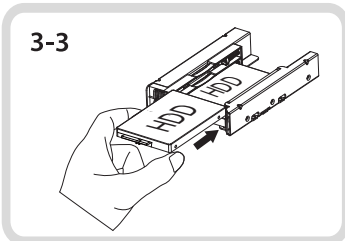
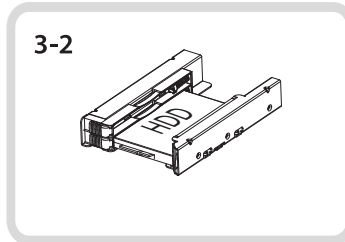
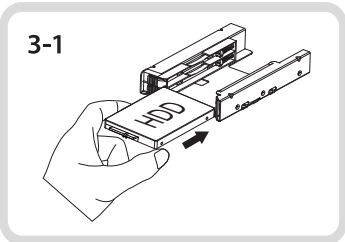

4

How to remove the HDD/SSD • Entfernen der HDD/SSD

• Comment retirer les HDD/SSD • HDD/SSDの取り外し方法 • 如何拆卸硬碟 • 如何拆卸硬盘

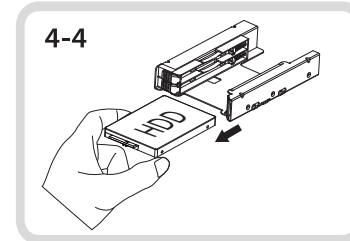
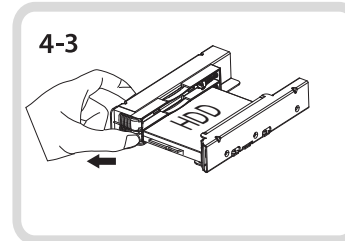
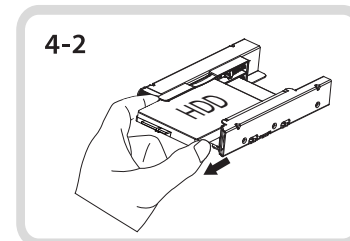
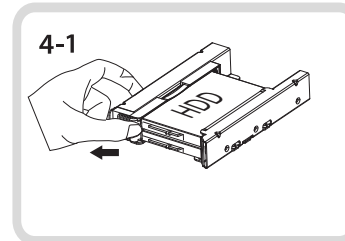

5

MB082SP installation steps • MB082SP Installationsschritte
 • Etapes d'installation • 安裝說明 • 安裝說明 • 安裝說明

5-1

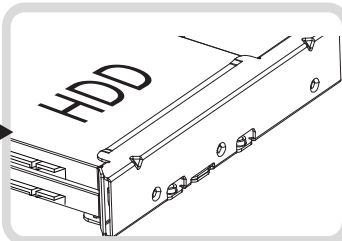
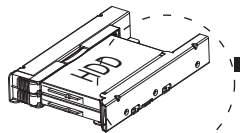

5-2

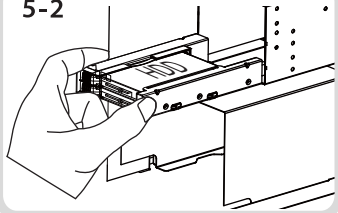

5-3

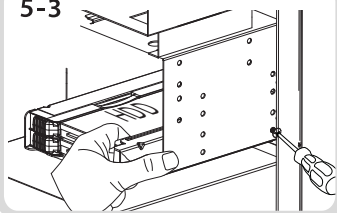

5-4

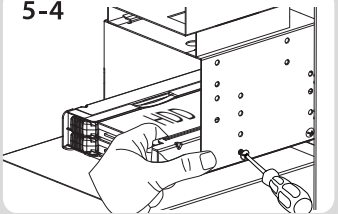

5-5

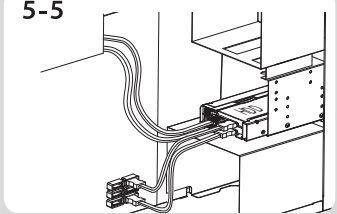

NOTE • HINWEIS • Remarques • 付注 • 備注 • 备注:

- ICY DOCK will not be liable for any software, hardware, or data stored within or interfacing with ICY DOCK products which results in damage or malfunction. ICY DOCK will only be responsible for repairs and services of ICY DOCK products. For further questions or concerns about ICY DOCK products, please visit us at www.icydock.com.
- Für den Verlust von, auf oder mit Hilfe unserer Produkte gespeicherter Daten, oder Schäden durch jegliche Software oder Hardware die mit unseren Produkten verbunden ist, übernehmen wir keine Haftung. ICY DOCK ist ausschließlich für die Reparatur von, und Dienstleistungen für ICY DOCK Produkte verantwortlich. Antworten zu Ihren Fragen oder Anliegen bezüglich der Produkte von ICY DOCK finden Sie unter www.icydock.de.
- ICY DOCK ne pourra être tenu responsable de la perte ou dégradation de tout logiciel, matériels ou données suite à des dommages ou des dysfonctionnements de matériels utilisés avec nos produits ICY DOCK. La responsabilité de ICY DOCK ne pourra être engagée que pour ces propres produits. si vous souhaitez obtenir plus d'informations sur nos produits, venez visiter notre site: <http://www.icydock.com>.
- 本社の製品利用により他の関連設備が壊れる場合、本社は自社製品にしか修理責任を負いません。より多くの製品関連情報を知りたいなら、本社のホームページまでご覧ください。WWW.icydock.com。
- 如因不當使用本產品而造成其它相關設備之故障，本公司僅負擔自屬產品之修善責任，造成其它設備毀損概不負責。如欲知更多產品資訊，歡迎上網瀏覽本公司網站：www.icydock.com。
- 如因不当使用本产品而造成其它相关设备之故障，本公司仅负担自属产品之修善责任，造成其它设备毁损概不负责。如欲知更多产品资讯，欢迎上网浏览本公司网站：www.icydock.com。
- All product specifications are subject to change based on the actual product description. We reserve the right to change or modify any product specification(s) without notice.
- Wir behalten uns das Recht vor, die Produktspezifikation zu ändern. Jede Änderung der Produktspezifikation kann ohne vorherige Ankündigung vorgenommen werden.
- Les spécifications de nos produits sont susceptibles d'être modifiées sans préavis.
- 当社が製品の仕様を変更する権利があり、製品仕様は実物を準拠します。変更する場合別途通知なしに予めご了承ください。
- 本公司有權更改產品規格，產品規格以實物為準。如改版，恕不另行通知。
- 本公司有權更改產品規格，產品規格以實物為準。如改版，恕不另行通知。

ICY DOCK® MB082SP
 EZ-FIT PRO Dual 2.5" to 3.5" Hard Drive & SSD Bracket

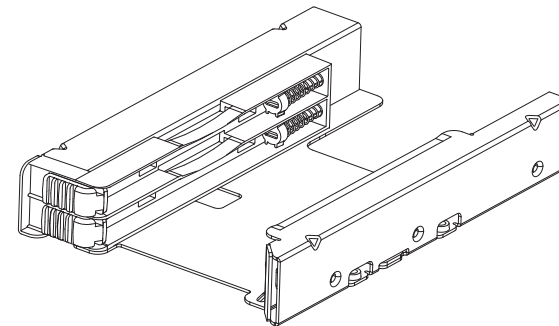

ICY DOCK®
www.icydock.com